

Flamcovent Smart

Flamco Clean Smart

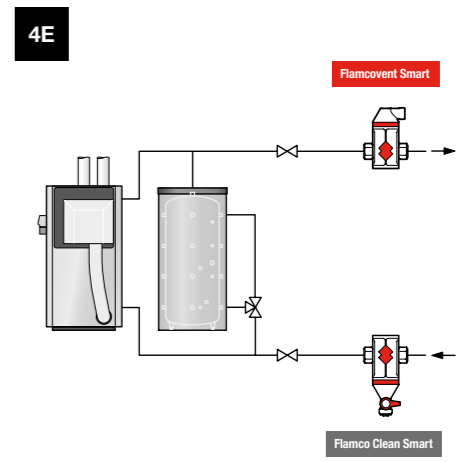

- Max. 50% Glycol
- T. system min. / max. -10 °C / 120 °C 14 °F / 248 °F
- P. system min. / max. 0,2 bar / 10 bar 3 PSIG / 150 PSIG
- P. operating min. / max. 0,2 bar / 6 bar 3 PSIG / 90 PSIG
- V. max. 3 m/s 10 ft/s

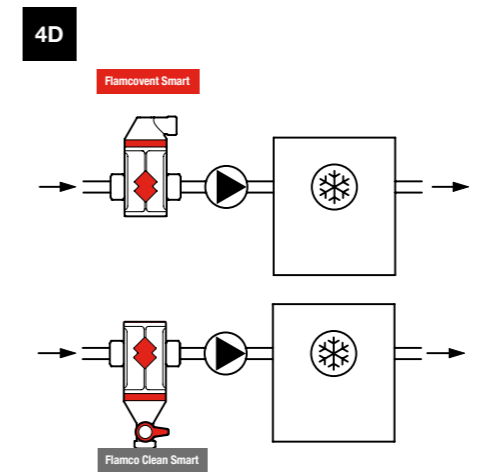
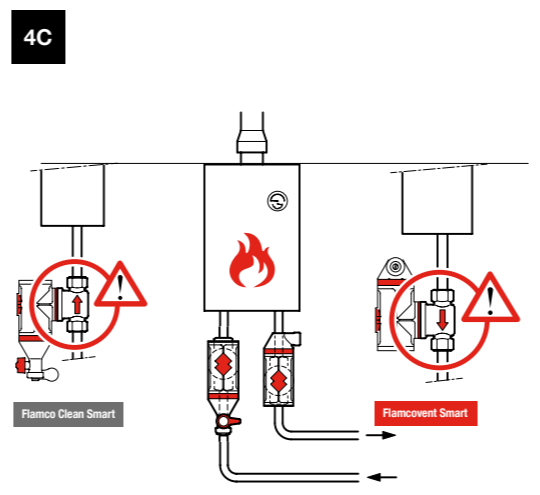
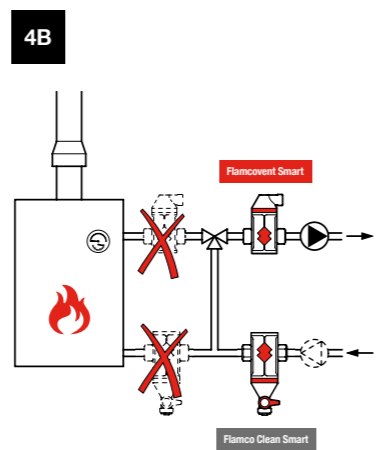
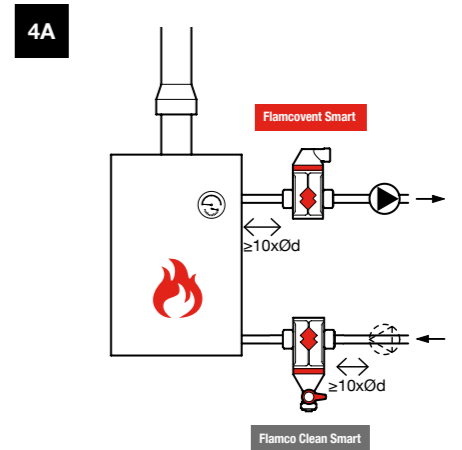
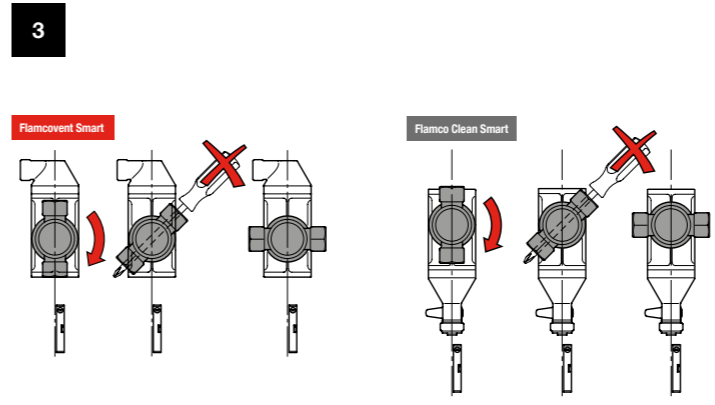
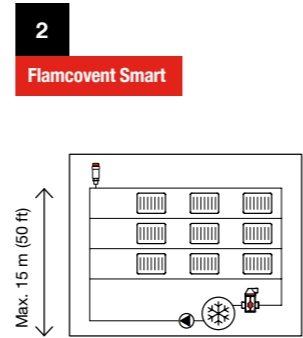
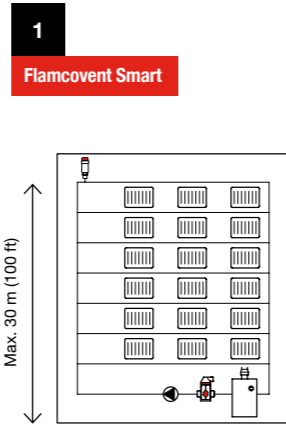

ENG
Safety requirements
Installation and maintenance must be carried out by qualified personnel. Observe local regulations and guidelines.

Removal
After disassembly, it is not allowed to reinstall the product in another line position.

DEU
Sicherheitsvorschriften
Montage- und Wartungsarbeiten dürfen nur von Fachpersonal durchgeführt werden. Regionale Vorschriften und Richtlinien sind einzuhalten.

Demontage
Nach der Demontage ist es nicht erlaubt, den Anschluss des Produktes zu drehen um das Produkt an einer anderen Position in der Leitung einzubauen.

NLD
Veiligheidsvoorschriften
Laat installatie en onderhoud uitsluitend door gekwalificeerd personeel uitvoeren. Houdt u zich aan lokale regelgeving en richtlijnen bij installeren en afvoeren.

(De)installatie
Na demontage is het niet toegestaan om het product in een andere leidingstand opnieuw in te bouwen.

FRA
Prescriptions de sécurité
Le montage et la maintenance doivent être effectués par du personnel qualifié. Respectez les règlements et les directives régionaux.

Dépose
Après le démontage, il est interdit de réinstaller le produit dans une autre position.

ESP
Requisitos de seguridad
La instalación y el mantenimiento solo deben confiarse a personal cualificado. Respete la normativa local aplicable.

Desmontaje
Tras el desmontaje, no está permitido la reinstalación del producto en otra instalación.

ITA
Prescrizioni di sicurezza
L'installazione e la manutenzione devono essere effettuate solo da personale qualificato. Conformarsi ai regolamenti ed alle direttive locali.

Smontaggio
Dopo lo smontaggio, non è possibile installare il dispositivo in un'altra posizione dell'impianto.

DAN
Sikkerhedskrav
Montering og vedligeholdelse må kun udføres af autoriserede personer. Overhold lokal lovgivning og lokale regler.

Afmontering
Det er ikke tilladt at ændre den justerbare tilslutningsenhed til en anden position (lodret/vandret) efter afmontering.

SWE
Säkerhetskrav
Installation och underhåll måste utföras av kvalificerad personal. Se till att lokala regler och föreskrifter följs.

Nedmontering
Efter demontering, är det inte tillåtet att installera produkten igen, i en annan position.

NOR
Sikkerhetskrav
Installasjon og vedlikehold må utføres av kvalifisert personell. Følg lokale bestemmelser og retningslinjer.

Utskifting
Etter demontering er det ikke tillatt og re-installere produktet i en annen posisjon.

FIN
Turvallisuusvaatimukset
Asennuksen ja huollon saavat suorittaa ammattitaitoiset henkilöt. Noudata paikallista määräystä ja ohjeita.

Irrottaminen
Purkamisen jälkeen, tuotteen liitosta ei saa kääntää ja uudelleen asentaa toiseen asentoon.

POL
Wymagania dotyczące bezpieczeństwa
Montaż i czynności konserwacyjne należy powierzyć wykwalifikowanemu personelowi. Przestrzegaj lokalnych przepisów i wytycznych.

Demontaż
Po demontażu zabronione jest obracanie przyłączy produktu i ponowne jego instalowanie przy odmiennym przebiegu rurociągu.

HUN
Biztonsági előírások
A beszerelést és karbantartást kizárólag képzett szakember végezheti. Tartsa be a helyi szabályokat és irányelveket.

Leszerelés
Kiszereles után a termék nem építhető be más helyzetre.

CES
Bezpečnostní požadavky
Instalace a údržba musí provádět kvalifikovaný personál. Dodržujte místní předpisy a směrnice.

Odstranění
Po demontáži není dovoleno přestavovat produkt na jinou pozici linky.

SLK
Bezpečnostné požiadavky
Inštaláciu a údržbu musí vykonávať len kvalifikovaný personál. Dodržiavajte miestne predpisy a smernice.

Demontáž
Po odmontovaní sa pripojenie produktu nesmie zmeniť a nesmie sa nainštalovať do inej polohy.

SLV
Varnostne zahteve
Namestitve in vzdrževanje naj izvede samo usposobljeno osebo. Upoštevajte lokalne smernice in predpise.

Odstranjevanje
Po demontaži izdelka ni dovoljeno uporabiti v drugem položaju kot je bil prvotno vgrajen.

RUS
Требования техники безопасности
Установку и техническое обслуживание должен выполнять только высококвалифицированный персонал. Следуйте нормам и правилам, установленным местным законодательством.

Демонтаж
После разборки изделия не допускается его повторный монтаж на рабочую линию.

TUR
Güvenlik gerekleri
Kurulum ve bakım kalifiye personel tarafından gerçekleştirilmelidir. Yerel düzenlemeleri ve kuralları gözetiniz.

Sökülmesi
Demontaj sonrasında, ürünü başka bir hat konumunda yeniden monte etmeyiniz.

POR
Requisitos de segurança
A instalação e a manutenção devem ser executadas por pessoal qualificado. Respeite as normas e diretrizes locais.

Eliminação
Após a desmontagem, não é permitido alterar a ligação do produto e reinstalá-lo numa posição diferente.

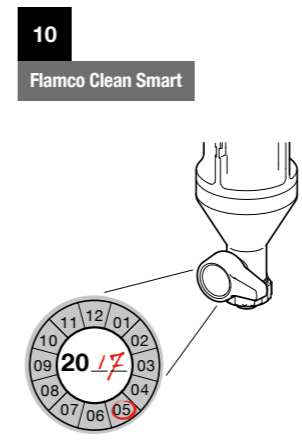
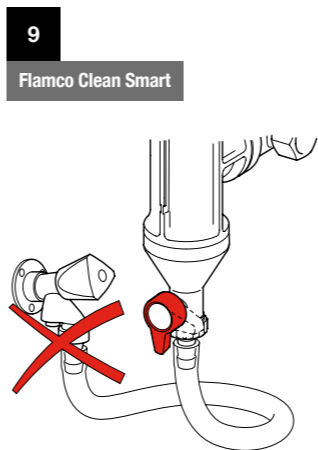
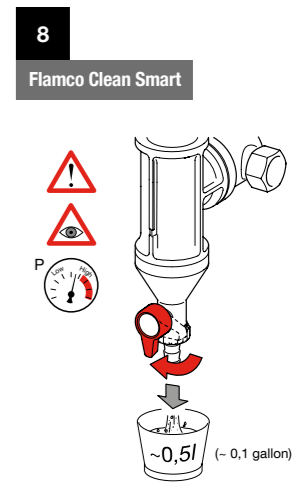
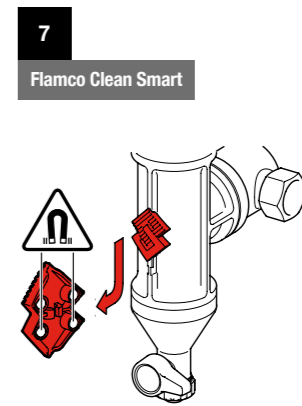
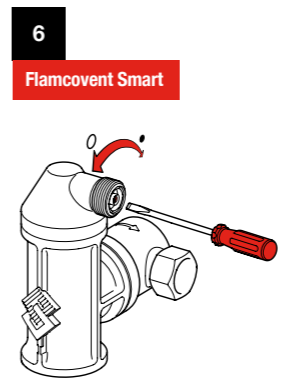
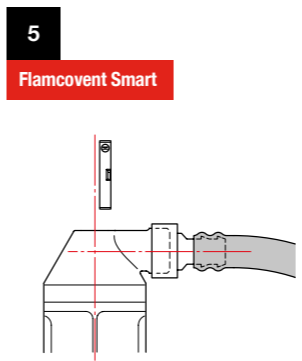

Flamcovent Smart
Flamco Clean Smart
Flamcovent Clean Smart

Flamcovent Clean Smart



- ENG Installation and operating instruction
- DEU Montage- und Bedienungsanleitung
- NLD Montage- en gebruikshandleiding
- FRA Installation et mode d'emploi
- ESP Instrucciones de instalación y funcionamiento
- ITA Istruzioni d'installazione e d'uso
- DAN Monterings- og driftsvejledning
- SWE Instruktörer för installation och drift

- NOR Installasjons- og bruksanvisning
- FIN Asennus- ja käyttöohjeet
- POL Instrukcja montażu i obsługi
- HUN Telepítési és üzemeltetési útmutató
- CES Návod k instalaci a obsluze
- SLK Návod na montáž a obsluhu
- RUS Инструкции по установке и эксплуатации
- TUR Montaj ve kullanma kılavuzu



Flamcovent Clean Smart

- Max. 50% Glycol
- T. system min. / max. -10 °C / 120 °C 14 °F / 248 °F
- P. system min. / max. 0,2 bar / 10 bar 3 PSIG / 150 PSIG
- P. operating min. / max. 0,2 bar / 6 bar 3 PSIG / 90 PSIG
- V. max. 3 m/s 10 ft/s
-



Flamcovent Smart

Flamco Clean Smart

Flamcovent Clean Smart



Flamcovent Clean Smart

ENG Safety requirements
 Installation and maintenance must be carried out by qualified personnel. Observe local regulations and guidelines.

Removal
 After disassembly, it is not allowed to reinstall the product in another line position.

DEU Sicherheitsvorschriften
 Montage- und Wartungsarbeiten dürfen nur von Fachpersonal durchgeführt werden. Regionale Vorschriften und Richtlinien sind einzuhalten.

Demontage
 Nach der Demontage ist es nicht erlaubt, den Anschluss des Produktes zu drehen um das Produkt an einer anderen Position in der Leitung einzubauen.

NLD Veiligheidsvoorschriften
 Laat installatie en onderhoud uitsluitend door gekwalificeerd personeel uitvoeren. Houdt u zich aan lokale regelgeving en richtlijnen bij installeren en afvoeren.

(De)installatie
 Na demontage is het niet toegestaan om het product in een andere leidingstand opnieuw in te bouwen.

FRA Prescriptions de sécurité
 Le montage et la maintenance doivent être effectués par du personnel qualifié. Respectez les règlements et les directives régionaux.

Dépose
 Après le démontage, il est interdit de réinstaller le produit dans une autre position.

ESP Requisitos de seguridad
 La instalación y el mantenimiento solo deben ser realizados por personal cualificado. Respete la normativa local aplicable.

Desmontaje
 Tras el desmontaje, no está permitido la reinstalación del producto en otra instalación.

ITA Prescrizioni di sicurezza
 L'installazione e la manutenzione devono essere effettuate solo da personale qualificato. Conformarsi ai regolamenti ed alle direttive locali.

Smontaggio
 Dopo lo smontaggio, non è possibile installare il dispositivo in un'altra posizione dell'impianto.

DAN Sikkerhedskrav
 Monterings- og vedligeholdelse må kun udføres af autoriserede personer. Overhold lokal lovgivning og lokale regler.

Afmontering
 Det er ikke tilladt at ændre den justerbare tilslutningsenhed til en anden position (lodret/vandret) efter afmontering.

SWE Säkerhetskrav
 Installation och underhåll måste utföras av kvalificerad personal. Respektive de lokala regler och föreskrifter följs.

Nedmontering
 Efter demontering, är det inte tillåtet att installera produkten igen, i en annan position.

NOR Sikkerhetskrav
 Installasjon og vedlikehold må utføres av kvalifisert personell. Følg lokale bestemmelser og retningslinjer.

Utskifting
 Etter demontering er det ikke tillatt og re-installere produktet i en annen posisjon.

FIN Turvallisuusvaatimukset
 Asennuksen ja huollon saavat suorittaa ammattitaitoiset henkilöt. Noudata paikallista määräyksiä ja ohjeita.

Irrottaminen
 Purkamisen jälkeen, tuotteen liitosta ei saa kääntää ja uudelleen asentaa toiseen asentoon.

POL Wymagania dotyczące bezpieczeństwa
 Montaż i czynności konserwacyjne należy powierzyć wykwalifikowanemu personelowi. Przestrzegaj lokalnych przepisów i wytycznych.

Demontaż
 Po demontażu zabronione jest obracanie przyłączy produktu i ponowne jego instalowanie przy odmiennym przebiegu rurociągu.

HUN Biztonsági előírások
 A beszerelést és karbantartást kizárólag képzett szakember végezheti. Tartssa be a helyi szabályokat és irányelveket.

Leszerelés
 Kiszereles után a termék nem építhető be más helyzetben.

CES Bezpečnostní požadavky
 Instalace a údržba musí provádět kvalifikovaný personál. Dodržujte místní předpisy a směrnice.

Odstranění
 Po demontáži není dovoleno přestavovat produkt na jinou pozici linky.

SLK Bezpečnostné požiadavky
 L'instaláciu a údržbu musí vykonávať len kvalifikovaný personál. Dodržiavajte miestne predpisy a smernice.

Demontáž
 Po odmontovaní sa pripojenie produktu nesmie zmeniť a nesmie sa nainštalovať do inej polohy.

SLV Varnostne zahteve
 Namestitve in vzdrževanje naj izvede samo usposobljeno osebo. Upoštevajte lokalne smernice in predpise.

Odstranjevanje
 Po demontaži izdelka ni dovoljeno uporabiti v drugem položaju kot je bil prvotno vgrajen.

RUS Требования техники безопасности
 Установку и техническое обслуживание должен выполнять только высококвалифицированный персонал. Следуйте нормам и правилам, установленным местным законодательством.

Демонтаж
 После разборки изделия не допускается его повторный монтаж на рабочую линию.

TUR Güvenlik gerekleri
 Kurulum ve bakım kalifiye personel tarafından gerçekleştirilmelidir. Yerel düzenlemeleri ve kuralları gözetiniz.

Sökülmesi
 Demontaj sonrasında, ürünü başka bir hat konumunda yeniden monte etmeyiniz.

POR Requisitos de segurança
 A instalação e a manutenção devem ser executadas por pessoal qualificado. Respeite as normas e diretrizes locais.

Eliminação
 Após a desmontagem, não é permitido alterar a ligação do produto e reinstalá-lo numa posição diferente.

1 Flamcovent Clean Smart

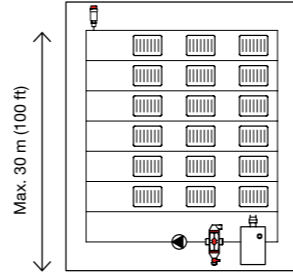

2 Flamcovent Clean Smart

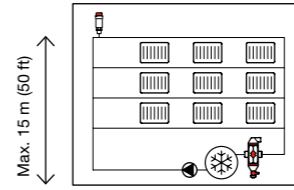

3 Flamcovent Clean Smart

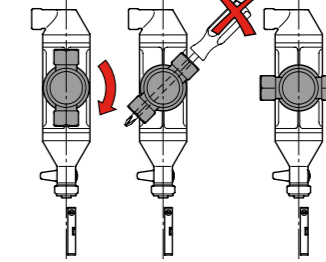

4A Flamcovent Clean Smart

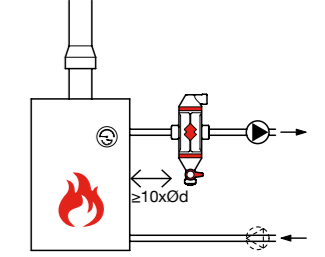

4B Flamcovent Clean Smart

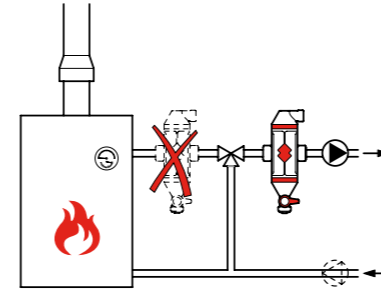

4C Flamcovent Clean Smart

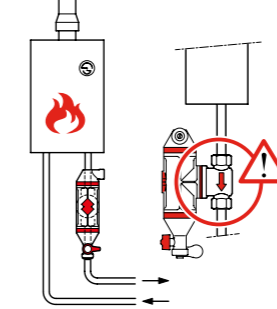

4D Flamcovent Clean Smart

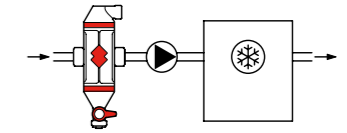

4E Flamcovent Clean Smart

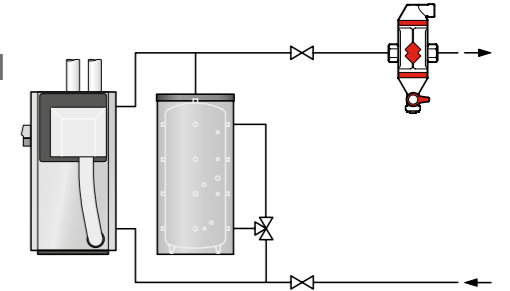

5 Flamcovent Clean Smart

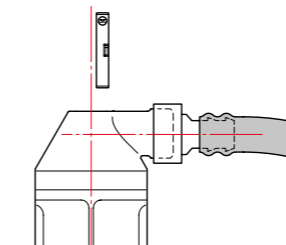

6 Flamcovent Clean Smart

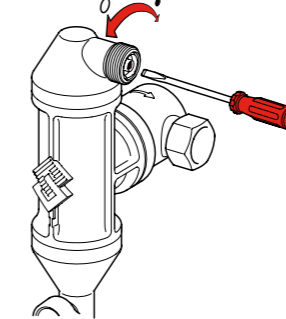

7 Flamcovent Clean Smart

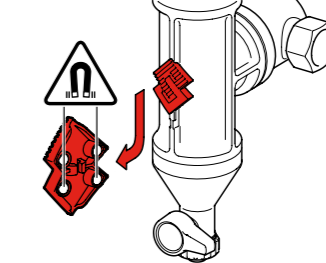

8 Flamcovent Clean Smart

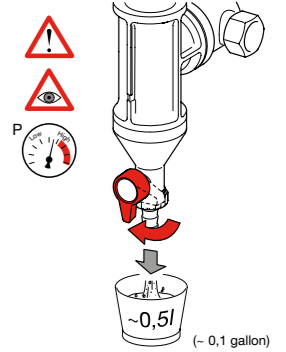

9 Flamcovent Clean Smart

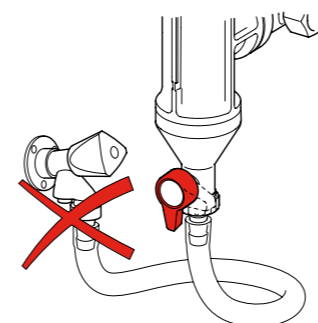

10 Flamcovent Clean Smart

